

Come prendere le misure



Per fare un buon progetto dobbiamo avere una piantina precisa e dettagliata della stanza da arredare.

Utilizza i fogli quadrettati che trovi in fondo al catalogo per realizzare uno schizzo della stanza in scala.

Ricordati che 1 quadrato corrisponde a 15 cm (scala 1:15).

Una volta tracciato il perimetro della camera, inserisci nella giusta posizione tutto ciò che si trova sulle pareti: porte (indicando il verso dell'apertura), finestre (indicando l'ingombro di eventuali cassettoni), caloriferi e prese della corrente; ricordati anche di indicare, per ognuno di questi elementi, la posizione sulla parete (distanza dal pavimento e dalle pareti laterali).

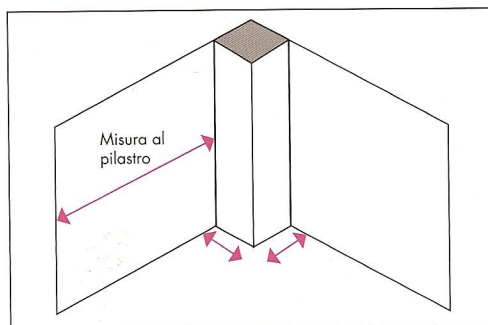
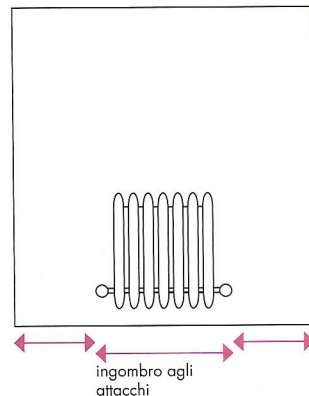
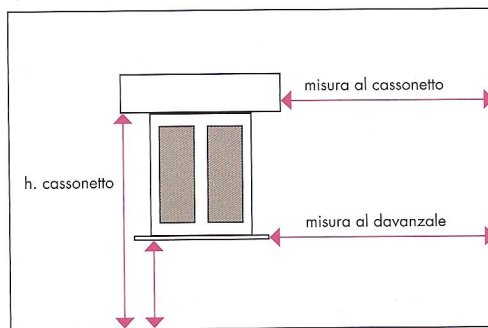
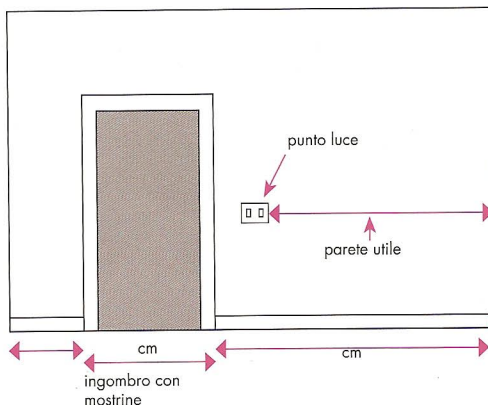

pilastro

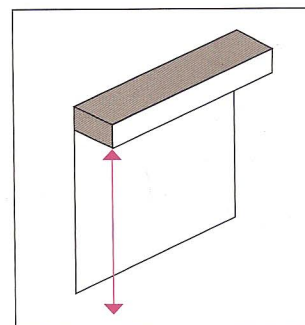

trave

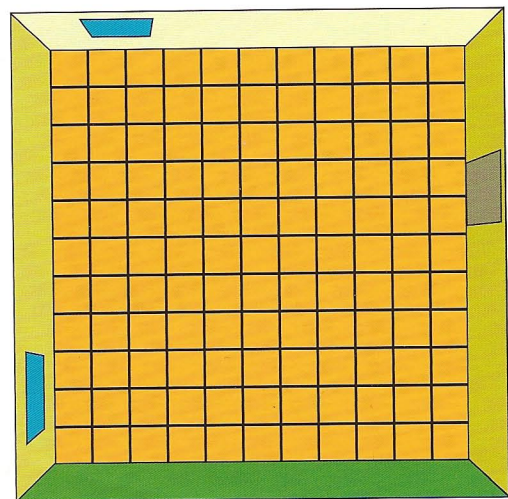

Lista degli articoli da inserire nella stanza di _____

Articolo

Armadi

Soppalco

Ponte

Letti

Comodino

Scrivania

Libreria

Mensole

Altro

Altro

Altro

Disegna come vorresti disporre la cameretta

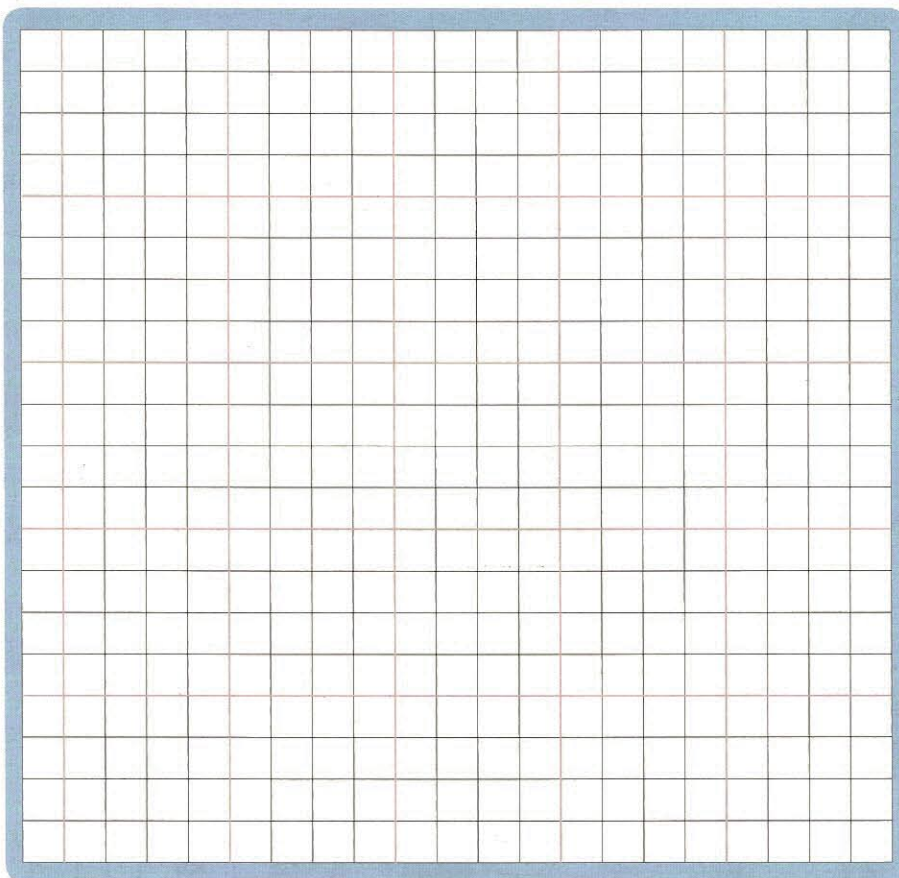

Appunti

**SPAZIO
LIBERO** DI STUDIO C
ARREDAMENTI
via Masaccio 3 AR

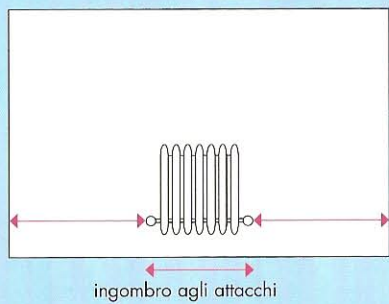
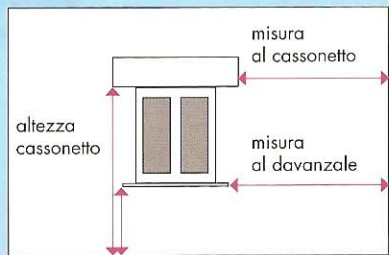

Pianta di: _____

indirizzo: _____

note: _____

Scala: 1 quadratino corrisponde a 15 cm